

# SUPERPLAN

- Unikalny, elegancki kształt
- Bardzo płaski o głębokości 2,5 cm, dzięki temu doskonały do instalacji w jednej płaszczyźnie z podłogą
- Wykonany ze stali emaliowanej KALDEWEI
- Pokrywa odpływu zintegrowana z brodzikiem (tylko w połączeniu z syfonem KA 90)



	Całkowita wysokość zabudowy	Wysokość syfonu
KA 90	105	81
KA 90 płaski	94	70
KA 90 superpłaski	85	61
KA 90 pionowy	49	81

Patrz strona 267.

Model 386 z nośnikiem ze styropianu

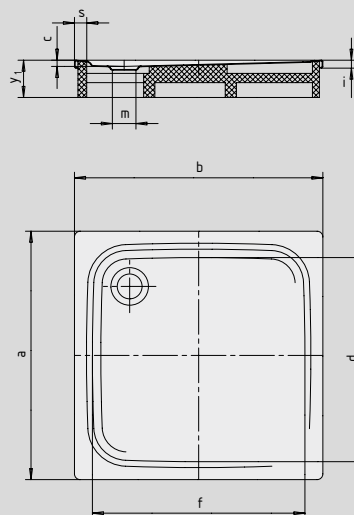

Model 400 z nośnikiem ze styropianu

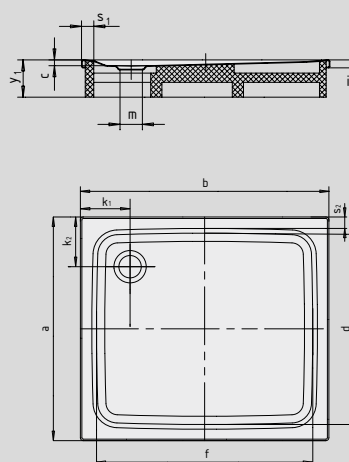

SECURE<sup>+</sup>

Model		385	386	400
Długość zewnętrzna	a	750	800	700 mm
Szerokość zewnętrzna	b	800	800	900 mm
Głębokość	c	25	25	25 mm
Długość wewnętrzna	d	650	690	600 mm
Szerokość wewnętrzna	f	700	690	800 mm
Wysokość obrzeża	i	32	32	32 mm
Odległość od obrzeża do środka odpływu	k	200	200	200 mm
Średnica odpływu	m	90	90	90 mm
Szerokość obrzeża	s	50	50	50 mm
Wysokość z nośnikiem	y <sub>1</sub>	120	120	120 mm
Waga poemaliowanego brodzika w kg		17	18	18
Wykończenie przeciwpoślizgowe		Ø 435	Ø 435	Ø 435 mm
Pełne wykończenie przeciwpoślizgowe		524 x 565	586 x 565	461 x 673 mm
SECURE PLUS		na całej powierzchni	na całej powierzchni	na całej powierzchni

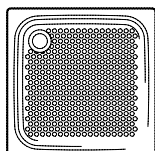

TÜV Rheinland potwierdził następujące właściwości powierzchni przeciwpoślizgowych, pełnych powierzchni przeciwpoślizgowych i SECURE PLUS od KALDEWEI:

- Kategoria **B** dla stref mokrych, po których chodzi się boso (**DIN 51097**)
- Kategoria **R 10** dla właściwości przeciwpoślizgowych w pomieszczeniach roboczych i strefach roboczych o zwiększonym zagrożeniu poślizgiem (**DIN 51130**)

Wszystkie modele brodzika SUPERPLAN dostępne są z **wyk. przeciwpoślizgowym, pełnym wyk. przeciwpoślizgowym i SECURE PLUS**.